

75<sup>TH</sup>  
ANNIVERSARY

 **SKULTHAI**  
UNITED  
*Crown Quality*



ARCHITECTURAL HARDWARE  
CATALOG 2017



# DOOR CLOSER

ใช้คอปประตู่

## Information : ข้อมูลเบื้องต้น

### Backcheck : เบ็คเช็ค

A device built into the closer that checks the cutward Swing of the door. The backcheck damping is inversely proportional to the speed of the outward swing of the Door. It should not be regarded as a door stop.

อุปกรณ์ที่อยู่ในด้านอุปกรณ์ปิดประตูอัตโนมัติเพื่อหน่วงประตูให้ช้าลงไม่ให้ประตูไปชนกำแพง

### Closing speed: ความเร็วการปิด

The speed with which the door is closed. Normally adjustable.

คือความเร็วของการปิดประตู โดยปกติแล้วจะสามารถปรับได้

### Closing force: กำลังการปิด

The power that the closer exerts to close the door. Measured in the EN standard from 1-6, see table below.

คือกำลังการปิดประตูอัตโนมัติใช้ปิดประตู โดยหน่วยการวัดมาตรฐาน EN ตั้งแต่ระดับ 1-6 ตามตารางด้านล่าง

Size ขนาด	Max. Door width ความกว้างบานสูงสุด	Min. closing moments แรงในการปิดน้อยที่สุด
1	750mm	9 Nm
2	850mm	13Nm
3	950mm	18Nm
4	1100mm	26Nm
5	1250mm	37Nm
6	1400mm	54Nm

It should be noted that size 3 is the minimum Requirement for fire doors.

กำลังการปิดระดับ 3 เป็นระดับน้อยที่สุดสำหรับประตูทนไฟ

### Latching action: การเร่งจังหวะปิด

The door movement becomes accelerated in the last Few degrees of closing, in order to be able to overcome any resistance, such as seals, latch bolts, etc.

คือการใช้จังหวะที่เพิ่มความเร็วของประตูในช่วงสุดท้ายก่อนการปิดประตูเพื่อที่จะผ่านตัวต้านทาน เช่น ซีลประตูหรือสลักกุญแจ และทำให้ประตูปิด

### Delayed action: จังหวะหน่วง

The closing speed of the door is reduced to minimal or the door stops, for a period, to allow passers by sufficient time to pass through the door opening i.e. Elderly persons, Hospital staff with bed, etc.

ความเร็วของการปิดจะถูกลดลงหรือทำให้ประตูทำให้เวลาในการปิดประตูนานขึ้น และ ให้ผู้ใช้งานผ่านไปได้ เช่น แก้อันพิการหรือในโรงพยาบาล

### Hold open: การเปิดค้าง

This is a device to enable the closer to be held in the Open position, usually at 90

ลักษณะกลไกเช่นนี้จะทำให้อุปกรณ์ปิดประตู อัตโนมัติตั้งประตูค้างไว้ในตำแหน่งเปิด โดยปกติจะอยู่ที่มุม 90 แต่ก็มีแบบที่ค้างที่มุมอื่นได้

### Door Stops: ตัวหยุดบานประตู

A way use a door stop, where practicable, whether a Closer has a backcheck or not. This may take the form of a floor mounted version, wall/skirting mounted Version or built-in as found with guide rail closers. The positioning of the stop is also important, and must be at Least 66% (2/3 rds) the door width away from the hinge, Otherwise the stop act as a fulcrum and could damage The door, the frame and the hinges. Where there is a maximum angle of opening stated the stop must be positioned at that point otherwise damage to the closer Will occur.

ต้องใช้ตัวหยุดบานประตูเสมอไม่ว่าอุปกรณ์ปิดประตูอัตโนมัติจะมีเบ็คเช็คหรือไม่ โดยอาจจะเป็นรูปแบบที่ติดตั้งกับพื้น, ติดตั้งกับกำแพง หรืออยู่ด้านในโดยสังเกตได้จากอุปกรณ์ที่เป็นรางสไลด์ ตำแหน่งของการติดตั้งตัวหยุดบานก็มีความสำคัญ และจำเป็นต้องติดตั้งให้ห่างจากบานพับ โดยระยะห่างคิดเป็น 2 ใน 3 ของความกว้างบานประตูถ้าไม่เช่นนั้น ตัวหยุดบานจะเป็นสาเหตุทำให้ประตู วงกบ และบานพับเสียหาย ในกรณีที่อุปกรณ์ปิดประตูอัตโนมัติมีการกำหนดมุมการปิดสูงสุดเอาไว้ ตัวหยุดบานต้องติดตั้งที่ตำแหน่งนั้นไม่เช่นนั้นจะทำความเสียหายให้อุปกรณ์ได้

**Door Closer Installation applications**  
แนวธรรมดา

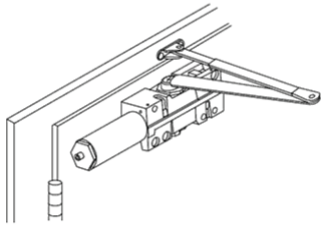

**Regular Arm**  
แนวฉากธรรมดา

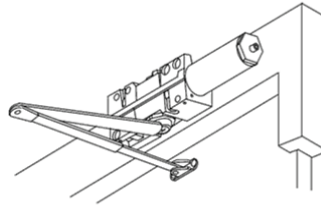

**Top Jamb**  
ชนิดติดที่วงกบ

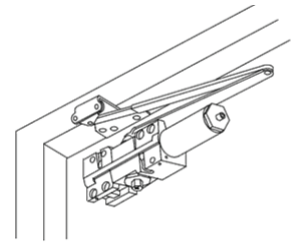

**Parallel Arm**  
ชนิดติดแบบขนาน

# DOOR CLOSER

ใช้คัพประตู่

## SKULTHAI

### ARMOR AM 1000 series surface mounted door closer

ใช้คัพประตู่แบบติดลอย AM1000 ซีรี่



Model No	CLOSER CONTROLS	BACK CHECK	HOLD OPEN
	CLOSING/LATCHING		
1SKAM1000REGAL	■	■	-
1SKAM1000HOAL	■	■	■

**Features:** คุณสมบัติ

- **Aluminum Alloy Die Cast Body** ตัวถังทำจากอลูมิเนียมหล่อ
- **Suitable for Wood door and Steel door** ใช้ได้ทั้งประตูไม้และประตูเหล็ก
- **Variable Closing Force with Template adjustable size EN2-EN4**  
สามารถปรับกำลังการปิด EN2-EN4 ได้จากตำแหน่งที่ติดตั้ง
- **Suitable for STANDARD, TOP JAMP, and PARALLEL arm installation**  
รองรับติดตั้งแบบมาตรฐาน ติดบนวงกบ หรือ ติดแบบแกนขนานได้
- **Back Check comes as standard** มีระบบ Back Check เป็นมาตรฐาน
- **2 Speed adjustable valves : Closing speed at 180 -15 and latching speed 15-0**  
สามารถปรับความเร็วการปิดได้ระหว่างองศาที่ 180 - 15 และปรับความเร็วจังหวะปิดได้ ระหว่างองศาที่ 15-0

**Compliance standard:** มาตรฐานที่ได้การรับรอง

- EN1154
- UL Listed 3 hours Fire rated หนไฟ 3 ชม ตามมาตรฐาน UL Listed

SIZE No.	STANDARD/TOP JAMB INSTALLATION				Door Weight (Ret.) lbs
	Interior door width (mm)	Exterior door width(mm)		Minimum Lbf.	
		Swing out	Swing in		
1020	900	800	700	3	50 - 100
1030	950	900	800	5	80 - 150
1040	1050	950	900	8	130 - 200

SIZE No.	PARALLEL INSTALLATION				Door Weight (Ret.) lbs
	Interior door width (mm)	Exterior door width(mm)		Minimum Lbf.	
		Swing out	Swing in		
1020P	800	700	600	2	30 - 70
1030P	900	800	700	3	50 - 100
1040P	950	900	800	5	80 - 150

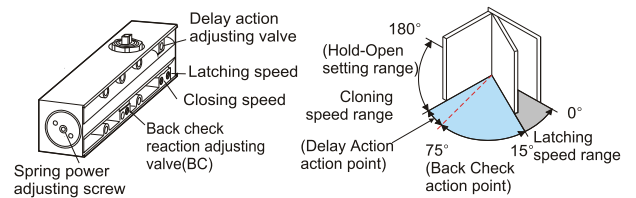
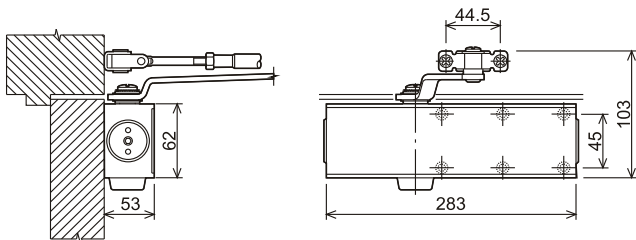

## ARMOR AM 1500 series surface mounted door closer

ใช้คัพประตูแบบติดลอย AM1500 ซีรี่

**SKULTHAI**

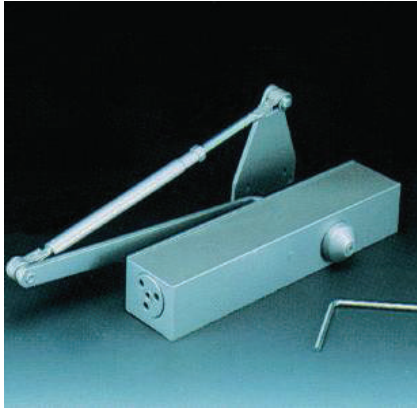

Model No	CLOSER CONTROLS	BACK CHECK or DELAYED ACTION	HOLD OPEN
	CLOSING/LATCHING		
1SKAM1500REGAL	■	■	-
1SKAM1500HOAL	■	■	■

**Features:** คุณสมบัติ

- **Aluminum Alloy Die Cast Body** ตัวถังทำจากอลูมิเนียมหล่อ
- **Suitable for Wood door and Steel door** ใช้ได้ทั้งประตูไม้และประตูเหล็ก
- **Variable Closing Force with spring adjustable size EN2-EN5**  
สามารถปรับกำลังการปิดขนาด EN2-EN5 ได้จากการปรับวาล์วสปริง
- **Suitable for STANDARD, TOP JAMB, and PARALLEL arm installation**  
รองรับติดตั้งแบบมาตรฐาน ติดบนวงกบ หรือ ติดแบบแขนขนานได้
- **Back Check or Delayed Action** มีระบบ Back Check หรือ Delayed action ได้ (อย่างใดอย่างหนึ่ง)
- **2 Speed adjustable valves : Closing speed at 180 -15 and latching speed 15-0**  
สามารถปรับความเร็วการปิดได้ระหว่างองศาที่ 180 - 15 และปรับความเร็วจังหวะปิดได้ ระหว่างองศาที่ 15-0

**Compliance standard:** มาตรฐานที่ได้การรับรอง

- EN1154
- UL Listed 3 hours Fire rated นูไฟ 3 ชม ตามมาตรฐาน UL Listed

**SELECTION CHART**

(Size 2~5)

No . of turned	STANDARD / TOP JAMB INSTALLATION			Closing force (Kgf.m)	Door weight (Kgs)
	Interior door width (mm)	Exterior door width(mm)			
		Swing out	Swing in		
-3	900	800	700	1.0	25~45
0	950	900	800	1.7	40~65
+4	1050	950	900	2.7	60~85
+8	1200	1050	950	3.8	80~120

(-) counterclockwise, (+) clockwise

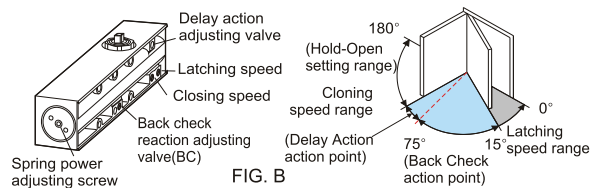
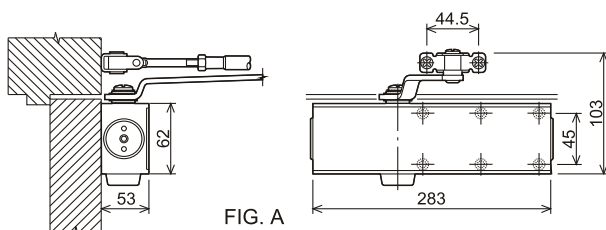

# DOOR CLOSER

ใช้คอปประตู่

## SKULTHAI

### ARMOR AM 820 Series Hydraulic Overhead Concealed Door closer

ใช้คอปประตู่ AM 820

แบบไฮดรอลิกซ่อนฝังในวงกบอลูมิเนียม

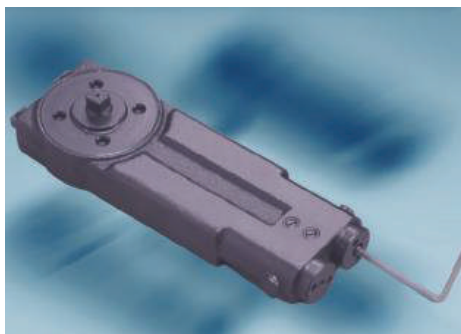

Model No	CLOSER CONTROLS	BACK CHECK	HOLD OPEN 90 or 105
	CLOSING/LATCHING		
1SKAM820HO	■	■	■

#### Features: คุณสมบัติ

- **Suitable for Aluminum Frame** ใช้กับวงกบอลูมิเนียม
- **Variable Closing Force with spring adjustable size EN2-EN5**  
สามารถปรับกำลังการปิดขนาด EN2-EN5 ได้จากการปรับวาล์วสปริง
- **Suitable for Door Width 90-110 cm** เหมาะสำหรับประตูกว้าง 90-110 ซม
- **Maximum Door weight 80 kgs** น้ำหนักประตูสูงสุด 80 กก
- **Back Check comes as standard** มีระบบ Back Check เป็นมาตรฐาน
- **2 Speed adjustable valves : Closing speed at 130 -15 and latching speed 15-0**  
สามารถปรับความเร็วการปิดได้ระหว่างองศาที่ 130 - 15 และปรับความเร็วจังหวะปิดได้ ระหว่างองศาที่ 15-0

**Compliance standard:** มาตรฐานที่ได้รับการรับรอง

- UL Listed ตามมาตรฐาน UL Listed

#### SELECTION CHART

SIZE	NO. OF TURNS	DIRECTION	INTERIOR MAXIMUM WIDTH	EXTERIOR DOOR MAXIMUM WIDTH	DOOR WEIGHT
1	0	FACTORY PRESET	30"	81/2" OPENING FORCE	15-30kg
2	3	CLOCKWISE (+)	34"	30"	15-30kg
3	9	CLOCKWISE (+)	38"	34"	25-45kg

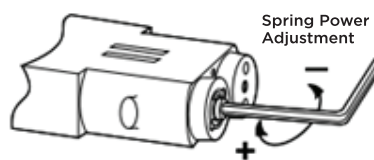

Spring Power VS door size chart

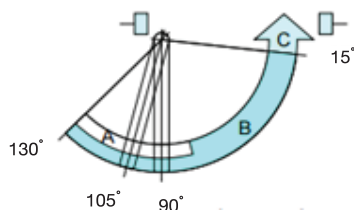

A	BACK CHECK
B	CLOSING RANGE
C	LATCHING RANGE

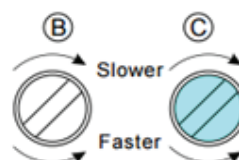

## SKULTHAI

### ARMOR AM 860 Series Floor Spring Door closer ใช้คัพประตู AM 860 แบบฝังพื้น

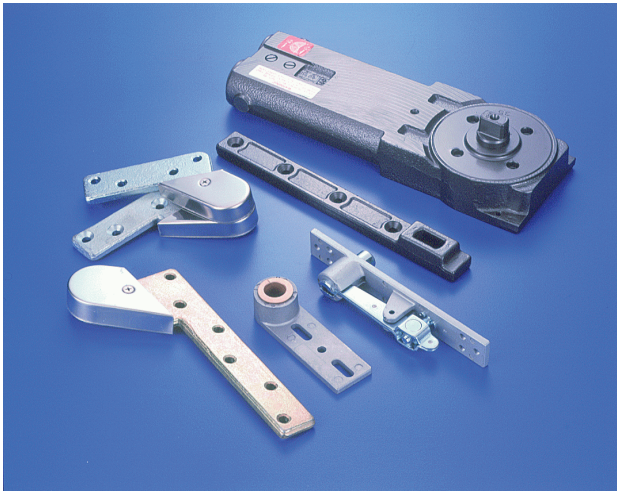

Model No	CLOSER CONTROLS	BACK CHECK	HOLD OPEN 90 or 105
	CLOSING/LATCHING		
1SKAMTH860HOSS	■	■	■

**Features:** คุณสมบัติ

- **Suitable for Aluminum door or Glass Door** ใช้กับระตูดูมีเนียมหรือประตูกระจกเปลือย
- **Closing Force size EN2-EN3** สามารถเลือกกำลังการปิดขนาด EN2-EN3
- **Suitable for Door Width 95-130 cm** เหมาะสำหรับประตูกว้าง 95-130 ซม
- **Maximum Door weight 180 kgs** น้ำหนักประตูสูงสุด 180 กก
- **Closer Body Dimension 306 x 108 x 40 mm** ขนาดของตัวถังใช้ค 306 x 108 x 40 มม
- **Back Check comes as standard** มีระบบ Back Check เป็นมาตรฐาน
- **2 Speed adjustable valves : Closing speed at 130 - 20 and latching speed 20-0**  
สามารถปรับความเร็วการปิดได้ระหว่างองศาที่ 130 - 20 และปรับความเร็วจังหวะปิดได้ ระหว่างองศาที่ 20-0

**Compliance standard:** มาตรฐานที่ได้รับการรับรอง

- EN1154
- UL Listed ตามมาตรฐาน UL Listed



# DOOR CLOSER

ใช้คัพประตู

## SKULTHAI

### ARMOR AM 50 Series CAM ACTION Concealed Door closer

SKULTHAI ARMOR CAM

ใช้คัพประตูแบบฝังในบาน AM 50 ซีรี่ส์

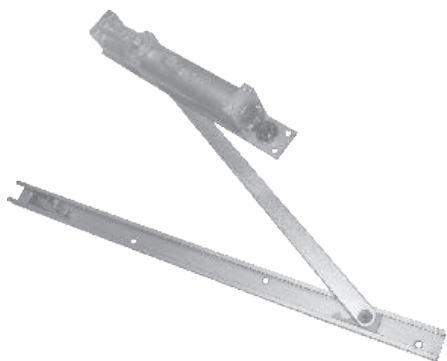

Model No	CLOSER CONTROLS	BACK CHECK or DELAYED ACTION	HOLD OPEN
	CLOSING/LATCHING		
1SKAMCD56CAAL	■	■	■

**Features:** คุณสมบัติ

- **Cast Iron Body** ตัวถังทำจากเหล็กหล่อ
- **Cam Action Technology** ใช้ระบบ CAM action
- **Suitable for Wood door and Steel door** ใช้ได้ทั้งประตูไม้และประตูเหล็ก
- **Variable Closing Force with spring adjustable size EN2-EN4**  
สามารถปรับกำลังการปิดขนาด EN2-EN4 ได้จากการปรับวาล์วสปริง
- **Suitable for Door Thickness of 44 mm** ใช้ได้กับประตูที่มีความหนาน้อยกว่า 44 มม
- **Standard Back Check** มีระบบ Back Check เป็นมาตรฐาน
- **2 Speed adjustable valves : Closing speed at 120 - 15 and latching speed 15-0**  
สามารถปรับความเร็วการปิดได้ระหว่างองศาที่ 120 - 15 และปรับความเร็วจังหวะปิดได้ระหว่างองศาที่ 15-0

**Compliance standard:** มาตรฐานที่ได้รับการรับรอง

- EN1154
- UL Listed 3 hours Fire rated หนไฟ 3 ชม ตามมาตรฐาน UL Listed

### Skulthai 500 Series Surface Mounted Door closer

ใช้คัพประตูแบบติดลอย SKULTHAI 500 ซีรี่ส์



Model No	CLOSER CONTROLS	BACK CHECK	HOLD OPEN
	CLOSING/LATCHING		
1SKDC503HSIL	■	<i>Option</i>	■
1SKDC503RSIL	■	<i>Option</i>	-
1SKDC504RSIL	■	<i>Option</i>	-

**Features:** คุณสมบัติ

- **Aluminum Alloy Die Cast Body** ตัวถังทำจากอลูมิเนียมหล่อ
- **Suitable for Wood door and Steel door** ใช้ได้ทั้งประตูไม้และประตูเหล็ก
- **Closing Force size EN3-EN4** สามารถเลือกกำลังการปิด EN2-EN3 ได้
- **Back Check comes as option** มีระบบ Back Check เป็นตัวเลือกเสริม

**Compliance standard:** มาตรฐานที่ได้รับการรับรอง

- EN1154
- CE CERTIFIED

# SKULTHAI

## KING 5051 Door Closer Surface Mounted Door closer ใช้คัพประตูแบบติดลอย KING 5051 ซีรี่



Model No	CLOSER CONTROLS	BACK CHECK or DELAYED ACTION	HOLD OPEN
	CLOSING/LATCHING		
1SKK5051BCREGAL	■	■	-
1SKK5051BCHOAL	■	■	■

**Features:** คุณสมบัตื

- **Cast Iron Body** ตัวถังทำจากเหล็กหล่อ
- **Suitable for Wood door and Steel door** ใช้ได้ทั้งประตูไม้และประตูเหล็ก
- **Variable Closing Force with spring adjustable size 1-6**  
สามารถปรับกำลังการปิดขนาด 1-6 ได้จากการปรับวาล์วสปริง
- **Back Check or Delayed Action**  
มีระบบ Back Check หรือ Delayed action ได้ (อย่างใดอย่างหนึ่ง)

**Compliance standard:** มาตรฐานที่ได้รับการรับรอง

- ANSI/ BHMA A156.4 GRADE 1
- UL Listed 3 hours Fire rated หนไฟ 3 ชม ตามมาตรฐาน UL Listed
- ADA Compliant

## KING 990 DOOR CLOSER Surface Mounted Door closer ใช้คัพประตูแบบติดลอย KING 990 ซีรี่



Model No	CLOSER CONTROLS	BACK CHECK or DELAYED ACTION	HOLD OPEN
	CLOSING/LATCHING		
1SKK990BCREGSAL	■	■	-
1SKK990BCHOSAL	■	■	■

**Features:** คุณสมบัตื

- **Aluminum Alloy Die Cast Body** ตัวถังทำจากอลูมิเนียมหล่อ
- **Suitable for Wood door and Steel door** ใช้ได้ทั้งประตูไม้และประตูเหล็ก
- **Variable Closing Force with spring adjustable size 1-6**  
สามารถปรับกำลังการปิดขนาด 1-6 ได้จากการปรับวาล์วสปริง
- **Back Check or Delayed Action**  
มีระบบ Back Check หรือ Delayed action ได้ (อย่างใดอย่างหนึ่ง)

**Compliance standard:** มาตรฐานที่ได้รับการรับรอง

- ANSI/ BHMA A156.4 GRADE 1
- UL Listed 3 hours Fire rated หนไฟ 3 ชม ตามมาตรฐาน UL Listed
- ADA Compliant

# DOOR CLOSER

ใช้คัพประตู่

## SKULTHAI

### SKULTHAI 500 Series Hydraulic Overhead Concealed Door closer

ใช้คัพประตู่ Skulthai 500 ซีรี่

แบบไฮดรอลิกซ่อนฝังในวงกบอลูมิเนียม

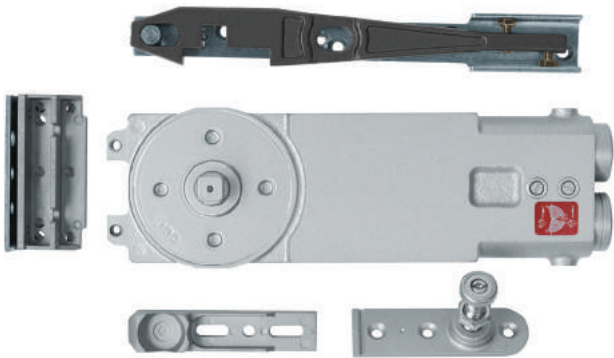

Model No	CLOSER CONTROLS	BACK CHECK	HOLD OPEN 90
	CLOSING/LATCHING		
1WMOH530	■	-	■
1WMOH540	■	-	■

#### Features: คุณสมบัติ

- **Suitable for Aluminum Frame** ใช้กับวงกบอลูมิเนียม
- **Closing size EN3 and EN4** สามารถเลือกทำการปิดขนาด EN3-EN4
- **Suitable for Door Width 750-1250 mm** เหมาะสำหรับประตูกว้าง 750-1250 มม
- **Maximum Door weight 100 kgs** น้ำหนักประตูสูงสุด 100 กก
- **Maximum opening angle of 105 degree in each direction**  
รองรับการเปิดประตูสูงสุดที่ 105 องศาในแต่ละทิศทาง

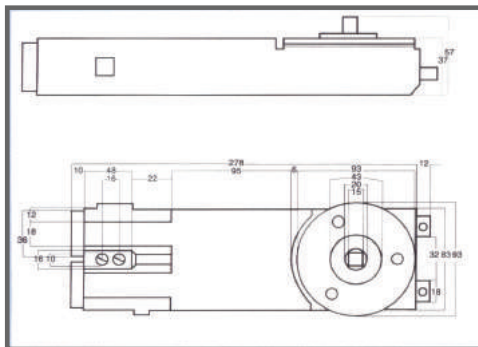

Door size chart-schedule of model and type : แผนผังขนาดประตู-ตารางรุ่นและชนิด			
Door Size : ขนาดประตู	Spring Tension : ความตึงสปริง	Series 500	Type : ชนิด
750mm - 950mm x 2100mm	Medium	1WMOH530	90 Hold-Open
1000mm - 1250mm x 2100mm	Heavy	1WMOH540	90 Hold-Open

**Glass Fitting Winma**  
 สำหรับประตูกระจก

**SKULTHAI**

1JGT 100 Bottom Fitting

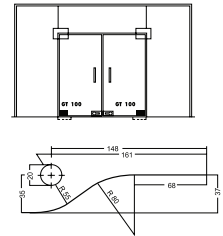

1JGT 200 Upper Fitting

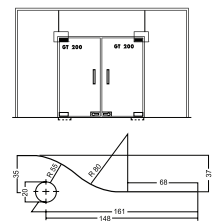

1JGT 220 Upper Patch Fitting  
 For Overhead Door Closer

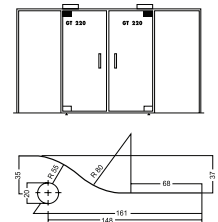
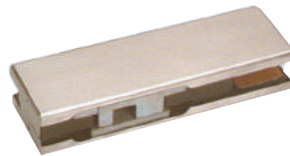

1JGT 300 Transom Sidepanel Fitting

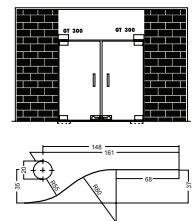
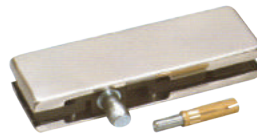

1JGT 400 Transom Sidepanel Fitting

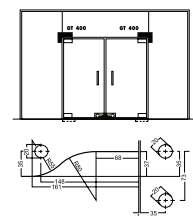
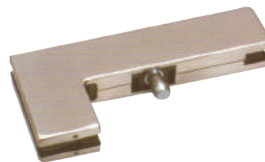

1JGT 410 Transom  
 Sidepanel Fin Fitting with pivot

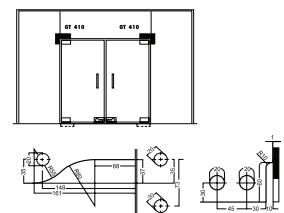
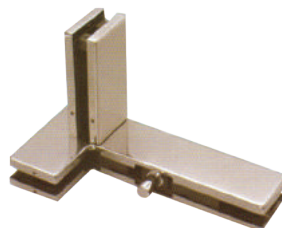

# DOOR CLOSER

ใช้คัพประตู

## SKULTHAI

### Winma Glass Fitting

สำหรับประตูกระจก

1JGT 510 Fin Fitting For  
Back to Back Doors

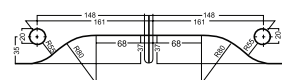
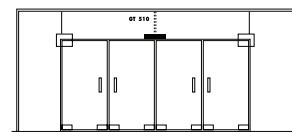
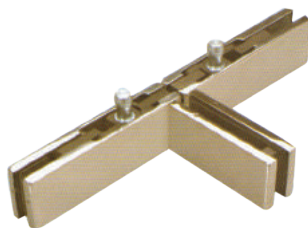

1JGTS 500 Patchlock  
with Cylinder

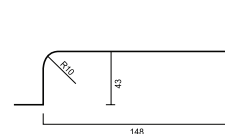
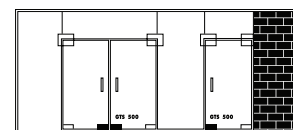

1GT240 Fixed Top Pivot To be  
used with GT 200 Top Fitting



1TG9901CHROME  
Wall-to-Glass

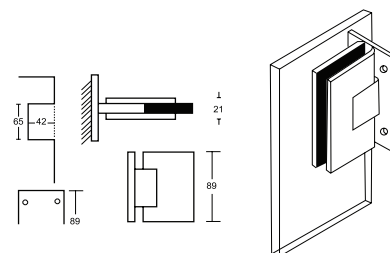

1TG9991CHROME  
Wall-to-Glass

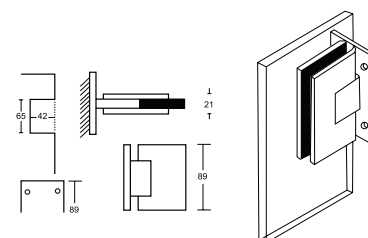

## BRITON

### BRITON 121 Series Surface Mounted Door closer ใช้ค้อพประตูแบบติดลอย BRITON 121 ซีรี่

Model No	CLOSER CONTROLS		BACK CHECK or DELAYED ACTION	HOLD OPEN
	CLOSING/LATCHING			
4BT121REGSIL	■	■	-	-
4BT121HOSIL	■	■	-	■
* 4BT121CERECSIL	■	■	-	-

**Features:** คุณสมบัติ

- **Aluminum Alloy Die cast Body** ตัวใช้ค้อพผลิตจากอลูมิเนียมหล่อ
- **Suitable for Wood door and Steel door** ใช้ได้ทั้งประตูไม้และประตูเหล็ก
- **Variable Closing Force with Template adjustable size EN2-EN4**  
สามารถปรับกำลังการปิด EN2-EN4 ได้จากตำแหน่งที่ติดตั้ง
- **Closing Force Size EN3 of 121CE is approved for Fire rated door**  
ใช้ค้อพ 121CE กำลังการปิด EN3 เป็นรุ่นที่ผ่านการรับรองการกันไฟเท่านั้น
- **Suitable for STANDARD, TOP JAMP, and PARALLEL arm installation**  
รองรับติดตั้งแบบมาตรฐาน ติดบนวงกบ หรือ ติดแบบแขนขนานได้

**Compliance standard:** มาตรฐานที่ได้การรับรอง

- EN1154
- EN1634
- CE CERTIFIED

\*CE marked for fire door



### BRITON C2000 Series Concealed Door closer

ใช้ค้อพประตูแบบฝังในบาน BRITON C2000 ซีรี่

Model No	CLOSER CONTROLS		BACK CHECK or DELAYED ACTION	HOLD OPEN
	CLOSING/LATCHING			
4BTC2002RSIL	■	■	OPTIONAL	-
4BTC2002HSIL	■	■	OPTIONAL	■
4BTC2003RSIL	■	■	OPTIONAL	-
4BTC2003HSIL	■	■	OPTIONAL	■

**Features:** คุณสมบัติ

- **Aluminum Body** ตัวใช้ค้อพผลิตจากอลูมิเนียม
- **Suitable for Wood door and Steel door** ใช้ได้ทั้งประตูไม้และประตูเหล็ก
- **Closing Force size EN2 and EN3** สามารถเลือกกำลังการปิดขนาด EN2 หรือ EN3
- **Suitable for Door Thickness of 40 mm** ใช้ได้กับประตูที่มีความหนาน้อย 40 มม
- **Maximum Door weight is 65 kgs** รองรับน้ำหนักประตูสูงสุดที่ 65 กก

**Compliance standard:** มาตรฐานที่ได้การรับรอง

- GA93-2004 Grade 1
- QB/T 2698



# DOOR CLOSER

ใช้คัพประตู่

## BRITON

### BRITON 5000 Series Floor Spring Door closer

ใช้คัพประตู่ BRITON 5000 ซีรี่ แบบฝังพื้น



**Features:** คุณสมบัติ

- **Suitable for Aluminum door or Glass Door**  
ใช้กับประตูอลูมิเนียมหรือประตูกระจกเปลือย
- **Closing Force size EN2-EN4** สามารถเลือกกำลังการปิดขนาด EN2-EN4
- **Suitable for Door Width 1000-1200 mm**  
เหมาะสำหรับประตูกว้าง 1000-1200 มม
- **Maximum Door weight 130 kgs** น้ำหนักประตูสูงสุด 130 กก
- **Closer Body Dimension 305 x 108 x 40.5 mm**  
ขนาดของตัวถังใช้ค 305 x 108 x 40.5 มม
- **2 Speed adjustable valves : Closing speed and latching speed**  
สามารถปรับความเร็วการปิดและปรับความเร็วจังหวะปิดได้

**Compliance standard:** มาตรฐานที่ได้รับการรับรอง

- EN1154 A Class Certificate

Model No	CLOSER CONTROLS	BACK CHECK	HOLD OPEN 90	Door Width	Door Weight
	CLOSING/LATCHING				
4BT5002HOSS	■	-	■	1000 mm.	90kg.
4BT5002HOSSF	■	-	■	1000 mm.	90kg.
4BT5003HOSS	■	-	■	1150 mm.	110 kg.
4BT5003HOSSF	■	-	■	1150 mm.	110 kg.
4BT5004HOSS	■	-	■	1200 mm.	130 kg.
4BT5004HOSSF	■	-	■	1200 mm.	130 kg.

### BRITON 1100 Series Surface Mounted Door closer

ใช้คัพประตู่แบบติดลอย BRITON 1100 ซีรี่



**Features:** คุณสมบัติ

- **Aluminum Alloy Die cast Body** ตัวถังทำจากอลูมิเนียมหล่อ
- **Suitable for Wood door and Steel door** ใช้ได้ทั้งประตูไม้และประตูเหล็ก
- **Variable Closing Force with spring adjustable size EN2-EN4 or EN2-EN6**  
สามารถปรับกำลังการปิด EN2-EN4 หรือ EN2-EN6 ได้จากปรับวาล์วสปริง
- **Suitable for STANDARD, TOP JAMP, and PARALLEL arm installation**  
รองรับติดตั้งแบบมาตรฐาน ติดบนวงกบ หรือ ติดแบบแขนขนานได้
- **2 Speed adjustable valves : Closing speed and latching speed**  
สามารถปรับความเร็วการปิดและปรับความเร็วจังหวะปิดได้

- **Back Check is option upon request** สามารถเสริม Back Check หากมีความต้องการ

**Compliance standard:** มาตรฐานที่ได้รับการรับรอง

- EN1154 , EN1634 • CE CERTIFIED • GA93-2004 Grade1

Model No	CLOSER CONTROLS	BACK CHECK	HOLD OPEN 90	Door Width	Door Weight	Armset
	CLOSING/LATCHING					
4BT1110HOSIL	■		■	850-1100 mm.	40-80 kg.	Standard
4BT1110REGSIL	■			850-1100 mm.	40-80 kg.	Standard
4BT1110THOSIL	■		■	950 mm.	60 kg.	Slide Track
4BT1110TREGSIL	■			950 mm.	60 kg.	Slide Track
4BT1120BHOSIL	■	■	■	850-1100 mm.	40-80 kg.	Standard
4BT1120BREGSIL	■	■		850-1100 mm.	40-80 kg.	Standard
4BT1130BHOSIL	■	■	■	850-1400 mm.	40-120 kg.	Standard
4BT1130BREGSIL	■	■		850-1400 mm.	40-120 kg.	Standard
4BT1130BTHOSIL	■		■	850-1100 mm.	40-80 kg.	Slide Track
4BT1130BTREGSIL	■	■		850-1100 mm.	40-80 kg.	Slide Track

## LCN 3130 Series Concealed Door closer

LCN

ใช้คัพประตูแบบฝังในบาน LCN3130 ซีรี่

**Features:** คุณสมบัติ

- **Cast Iron Body** ตัวถังทำจากเหล็กหล่อ
- **Suitable for Wood door and Steel door**  
ใช้ได้ทั้งประตูไม้และประตูเหล็ก
- **Closing Force size 1, 2 or 3**  
สามารถเลือกกำลังการปิดขนาด 1, 2 หรือ 3
- **Suitable for Door Thickness of 44 mm** ใช้ได้กับประตูที่มีความหนาน้อยกว่า 44 มม
- **Maximum Door width is 1219 mm** รองรับความกว้างประตูสูงสุดที่ 1219 มม
- **2 Speed adjustable valves : Closing speed and latching speed**  
สามารถปรับความเร็วการปิดและปรับความเร็วจังหวะปิดได้

**Compliance standard:** มาตรฐานที่ได้รับการรับรอง

- ANSI A156.4 Grade1 • 1EN1154 • GA93-2004 Grade1
- UL & cUL listed • ADA compliant1



Model No	CLOSER CONTROLS	BACK CHECK or DELAYED ACTION	HOLD OPEN 85-110	HANDED
	CLOSING/LATCHING			
1LCN3133HALLH	■	■	■	LEFT HAND
1LCN3133HALRH	■	■	■	RIGHT HAND

## LCN 4040 Series Surface Mounted Door closer

ใช้คัพประตูแบบติดลอย LCN 4040 ซีรี่

**Features:** คุณสมบัติ

- **Cast Iron Body** ตัวถังทำจากเหล็กหล่อ
- **Suitable for Wood door and Steel door** ใช้ได้ทั้งประตูไม้และประตูเหล็ก
- **Variable Closing Force with spring adjustable size 1-6**  
สามารถปรับกำลังการปิดขนาด 1-6 ได้จากปรับวาล์วสปริง
- **Suitable for STANDARD, TOP JAMP, and PARALLEL arm installation**  
รองรับติดตั้งแบบมาตรฐาน ติดบนวงกบ หรือ ติดแบบแขนขนานได้
- **2 Speed adjustable valves : Closing speed and latching speed**  
สามารถปรับความเร็วการปิดและปรับความเร็วจังหวะปิดได้
- **Back Check and Delayed action is option upon request** สามารถเสริม  
Back Check หรือ delayed Action หากมีความต้องการ

**Compliance standard:** มาตรฐานที่ได้รับการรับรอง

- ANSI A156.4 Grade1 • 1EN1154 • GA93-2004 Grade1 • UL & cUL listed • ADA compliant1



Model No	CLOSER CONTROLS	BACK CHECK or DELAYED ACTION	HOLD OPEN
	CLOSING/LATCHING		
1LCN4040XPRAL	■	■	-
1LCN4040XPHAL	■	■	■



# DOOR CLOSER

ใช้คัพประตู

## LCN

### LCN 1460 Series Surface Mounted Door closer

ใช้คัพประตูแบบติดลอย LCN 1460 ซีรี่

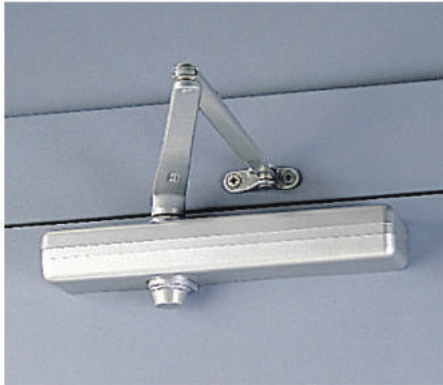

Model No	CLOSER CONTROLS	BACK CHECK or DELAYED ACTION	HOLD OPEN
	CLOSING/LATCHING		
1LCN1461RAL	■	■	-
1LCN1461HAL	■	■	■

**Features:** คุณสมบัติ

- **Cast Iron Body** ตัวถังทำจากเหล็กหล่อ
- **Suitable for Wood door and Steel door** ใช้ได้ทั้งประตูไม้และประตูเหล็ก
- **Variable Closing Force with spring adjustable size 1-6**  
สามารถปรับกำลังการปิดขนาด 1-6 ได้จากปรับวาล์วสปริง
- **Suitable for STANDARD, TOP JAMP, and PARALLEL arm installation**  
รองรับติดตั้งแบบมาตรฐาน ติดบนวงกบ หรือ ติดแบบแขนขนานได้
- **2 Speed adjustable valves : Closing speed and latching speed**  
สามารถปรับความเร็วการปิดและปรับความเร็วจังหวะปิดได้
- **Back Check is option upon request** สามารถเสริม Back Check หากมีความต้องการ

**Compliance standard:** มาตรฐานที่ได้รับการรับรอง

- ANSI A156.4 Grade 1 • EN1154
- GA93-2004 Grade1
- UL & cUL Listed • ADA Compliant

## FALCON

### FALCON OHC100 Series Overhead Concealed closer

ใช้คัพประตู FALCON OHC100 ซีรี่  
แบบไฮดรอลิกซ่อนฝังในวงกบอลูมิเนียม

1DOROHC100HSLAL

Model No	CLOSER CONTROLS	BACK CHECK	HOLD OPEN 90 or 105
	CLOSING/LATCHING		
1DOROHC100HSLAL	■	-	-
1DOROHC100RSLAL	■	-	■

Top View ด้านบน



**Features:** คุณสมบัติ

- **Cast Iron Body** ตัวถังทำจากเหล็กหล่อ
- **Suitable for Aluminum Frame** ใช้กับวงกบอลูมิเนียม
- **Variable Closing Force with spring adjustable size EN1-EN3 or EN3-EN5**  
สามารถปรับกำลังการปิด EN1-EN3 หรือ EN3-EN5 ได้จากปรับวาล์วสปริง

Bottom View ด้านล่าง

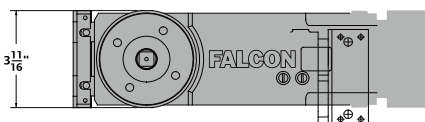

End View ด้านสุดปลาย

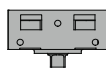

Side View ด้านข้าง

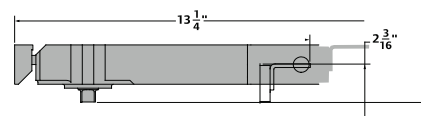

## Series patch fittings for glass doors ตัวหนีบประตูกระจก BRITON ซีรี่

# BRITON



**Features: คุณลักษณะ:**

**Cast aluminium body with steel spindle housing provides stability and longer life cycle**

ตัวถังเป็นอลูมิเนียมหล่อที่มีปลอกตัวยึดโลหะเพื่อความมีเสถียรภาพและยืดอายุการใช้งาน

**Durable stainless steel cover**

ฝาครอบเป็นสแตนเลสที่มีความทนทาน

**Suitable for 10mm - 12mm door thickness**

เหมาะสำหรับประตูหนา 10 mm – 12 mm

**Demonstrations of glass door/door patch fittings installation**

ลักษณะประตูกระจก/กระดิดตั้งตัวหนีบประตูบานเปลือย

The minimum size of the gaps between door/frame and door/floor

ระยะขั้นต่ำของช่องว่างระหว่างประตู/วงกบและประตู/พื้น

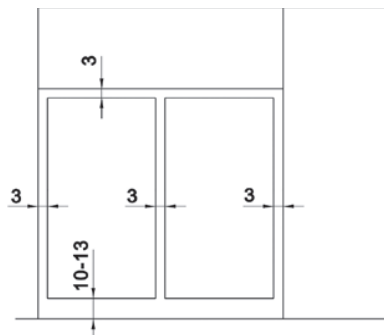

**Installation chart of door patch fittings**

การติดตั้งตัวหนีบประตูบานเปลือย

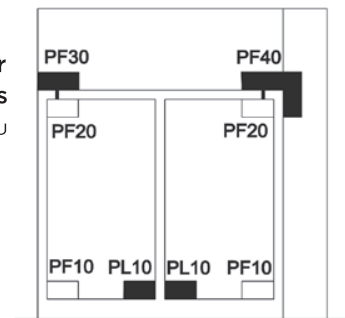

**Size requirements for glass door installation :** ข้อกำหนดด้านขนาดสำหรับการติดตั้งประตูกระจก

**A. PF10, PF20, PF30**

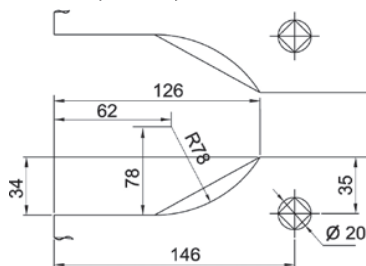

**B. PF40**

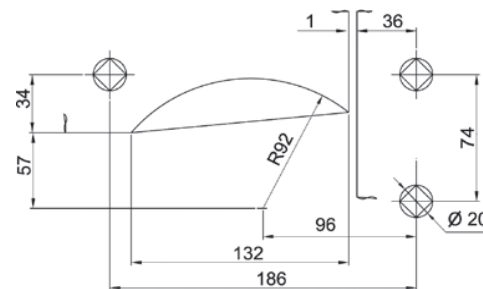

**C. PL10**

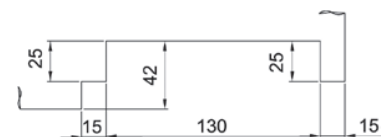

**Size of door patch fittings :** ขนาดของตัวหนีบประตูบานเปลือย



# DOOR CLOSER

ใช้คัพประตู

## EXIDOR

### EXIDOR 4000 and 9000 Series Surface Mounted Door closer

ใช้คัพประตูแบบติดลอย EXIDOR 4000 และ 9000 ซีรี่



4000 Series  
Overhead Door Closer



9000 Series  
Overhead Door Closer



4000 Series Slide Arm Door Closer



9000 Series Slide Arm Door Closer

#### Features: คุณสมบัติ

- **Extruded Aluminum Body**  
ตัวถังทำจากอลูมิเนียม
- **CAM Action technology**  
ใช้เทคโนโลยี CAM Action
- **Suitable for Wood door and Steel door**  
ใช้ได้ทั้งประตูไม้และประตูเหล็ก
- **Variable Closing Force with spring adjustable size EN2-EN5 or Template adjustable size EN2-EN4**  
สามารถปรับกำลังการปิดขนาด EN2-EN5 ได้จากปรับวาล์วสปริงหรือสามารถปรับกำลังการปิดขนาด EN2-EN4 ได้จากตำแหน่งติดตั้ง
- **Suitable for STANDARD, TOP JAMP, PARALLEL arm, and Track arm installation**  
รองรับติดตั้งแบบมาตรฐาน ติดบนวงกบติดแบบแขนขนานได้ หรือ ติดตั้งแบบแขนในราง
- **2 Speed adjustable valves : Closing speed and latching speed**  
สามารถปรับความเร็วการปิดและปรับความเร็วจังหวะปิดได้
- **Back Check and Delayed action is option upon request**  
สามารถเสริม Back Check หรือ delayed Action หากมีความต้องการ
- **Fully opening Angle at 180 degree for standard arm installation and 105 Degree for Track arm installation**  
ระยะเปิดสุดอยู่ที่ 180 องศา สำหรับการติดตั้งแบบมาตรฐานและ 105 องศา สำหรับการติดตั้งแบบแขนในราง

#### Compliance standard: มาตรฐานที่ได้รับการรับรอง

- EN1154
- CE Certified
- CERTIFIRED Approved

## EXIDOR 2000 Series Floor Spring Door closer

ใช้คัพประตู EXIDOR 2000 ซีรี่ แบบฝังพื้น

# EXIDOR



Floor Pivot



2000 Series



2000 Series

Dimensions (measurements in millimetres):

Cover plates

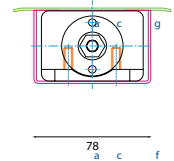
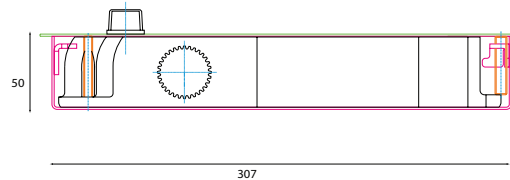
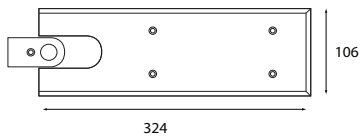

### Features: คุณสมบัติ

- **Extruded Aluminum Body**  
ตัวถังทำจากอลูมิเนียม
- **CAM Action technology**  
ใช้เทคโนโลยี CAM Action
- **Suitable for Wood door and Steel door**  
ใช้ได้ทั้งประตูไม้และประตูเหล็ก
- **Variable Closing Force with spring adjustable size EN1-EN4**  
สามารถปรับกำลังการปิดขนาด EN1-EN4 ได้จากปรับวาล์วสปริง
- **Maximum Door Width 1100 mm**  
เหมาะสำหรับประตูกว้างสูงสุด 1100 มม
- **Maximum Door weight 400 kgs**  
น้ำหนักประตูสูงสุด 400 กก
- **Closer Body Dimension 307 x 78 x 50 mm**  
ขนาดของตัวถังใช้ค 307 x 78 x 50 มม
- **2 Speed adjustable valves : Closing speed and latching speed**  
สามารถปรับความเร็วการปิดและปรับความเร็วจับหวัะปิดได้
- **Back Check and Delayed action is option upon request**  
สามารถเสริม Back Check หรือ delayed Action หากมีความต้องการ
- **Fully opening Angle at 180 degree** ระยะเวลาเปิดสุดอยู่ที่ 180 องศา

**Compliance standard:** มาตรฐานที่ได้การรับรอง

- 1EN1154
- CE Certified
- CERTIFIRED Approved

# DOOR CLOSER

ใช้คัพประตู่

## EXIDOR

### EXIDOR 1000 Series Overhead Concealed Door closer

ใช้คัพประตู่ EXIDOR 1000 ซีรี่  
แบบซ่อนฝังในวงกบอลูมิเนียม



**Features:** คุณสมบัติ

- **Extruded Aluminum Body** ตัวถังทำจากอลูมิเนียม
- **CAM Action technology** ใช้เทคโนโลยี CAM Action
- **Suitable for Aluminum Frame** ใช้กับวงกบอลูมิเนียม
- **Variable Closing Force with spring adjustable size EN1-EN6**  
สามารถปรับกำลังการปิดขนาด EN1-EN6 ได้จากปรับวาล์วสปริง
- **Maximum Door Width 1100 mm** เหมาะสำหรับประตูกว้างสูงสุด 1100 มม
- **Maximum Door weight 600 kgs** น้ำหนักประตูสูงสุด 600 กก
- **Closer Body Dimension 330 x 68 x 58 mm**

ขนาดของตัวถังใช้ค 330 x 68 x 58 มม

- **2 Speed adjustable valves : Closing speed and latching speed**  
สามารถปรับความเร็วการปิดและปรับความเร็วจังหวะปิดได้
- **Standard Back Check** มี Back Check เป็นมาตรฐาน
- **Delayed action is option upon request**  
สามารถเสริม delayed Action หากมีความต้องการ
- **Fully opening Angle at 180 degree** ระยะเวลาเปิดสุดอยู่ที่ 180 องศา

**Compliance standard:** มาตรฐานที่ได้รับการรับรอง

- 1EN1154
- CE Certified
- CERTIFIRED Approved

### EXIDOR 900 Series Floor Spring Door closer

ใช้คัพประตู่ EXIDOR 900 ซีรี่ แบบฝังพื้น



**Features:** คุณสมบัติ

- **Extruded Aluminum Body** ตัวถังทำจากอลูมิเนียม
- **CAM Action technology** ใช้เทคโนโลยี CAM Action
- **Suitable for Aluminum door or Glass Door**  
ใช้กับประตูอลูมิเนียมหรือประตูกระจกเปลือย
- **Variable Closing Force with spring adjustable size EN1-EN6**  
สามารถปรับกำลังการปิดขนาด EN1-EN6 ได้จากปรับวาล์วสปริง
- **Maximum Door Width 1400 mm** เหมาะสำหรับประตูกว้างสูงสุด 1400 มม
- **Maximum Door weight 600 kgs** น้ำหนักประตูสูงสุด 600 กก
- **Closer Body Dimension 307 x 78 x 60 mm**

ขนาดของตัวถังใช้ค 307 x 78 x 60 มม

- **2 Speed adjustable valves : Closing speed and latching speed**  
สามารถปรับความเร็วการปิดและปรับความเร็วจังหวะปิดได้
- **Standard Back Check** มี Back Check เป็นมาตรฐาน
- **Delayed action is option upon request**  
สามารถเสริม delayed Action หากมีความต้องการ
- **Fully opening Angle at 180 degree** ระยะเวลาเปิดสุดอยู่ที่ 180 องศา

**Compliance standard:** มาตรฐานที่ได้รับการรับรอง

- 1EN1154
- CE Certified
- CERTIFIRED Approved

# คิดถึงคุณภาพ คิดถึงสกุลไทย

สกุลไทย ยูนิเท็ด  
ผู้นำเข้าและจัดจำหน่ายอุปกรณ์กุญแจและฮาร์ดแวร์ประตู

**SKULTHAI CO., LTD.**

Skulthai Surawong Tower, 39<sup>th</sup> FL 141/61-62 Surawong Road,  
Suriyawong, Bangrak, Bangkok 10500 Thailand

T : +66 2237 9822 ContactUs@Skulthai.com

 Skulthai United  @SkulthaiUnited

[www.SkulthaiUnited.com](http://www.SkulthaiUnited.com)

